

总行程	增压行程	A	B	C	D	E
50	5	145	180	486	596	240
	10		260	566	676	
	15		340	646	756	
	20		420	826	936	
100	5	195	180	536	646	290
	10		260	616	726	
	15		340	696	806	
	20		420	826	936	
150	5	245	180	586	696	340
	10		260	666	776	
	15		340	746	856	
	20		420	826	936	
200	5	295	180	636	746	390
	10		260	716	826	
	15		340	796	906	
	20		420	876	986	

JLCB-160-30T

气源压力	0.3MPa	0.4MPa	0.5MPa	0.6MPa	0.7MPa	0.8MPa
理论压力	15000Kg	20000Kg	25000Kg	30000Kg	35000Kg	40000Kg
回程拉力	500Kg	670Kg	830Kg	1000Kg	1100Kg	1300Kg

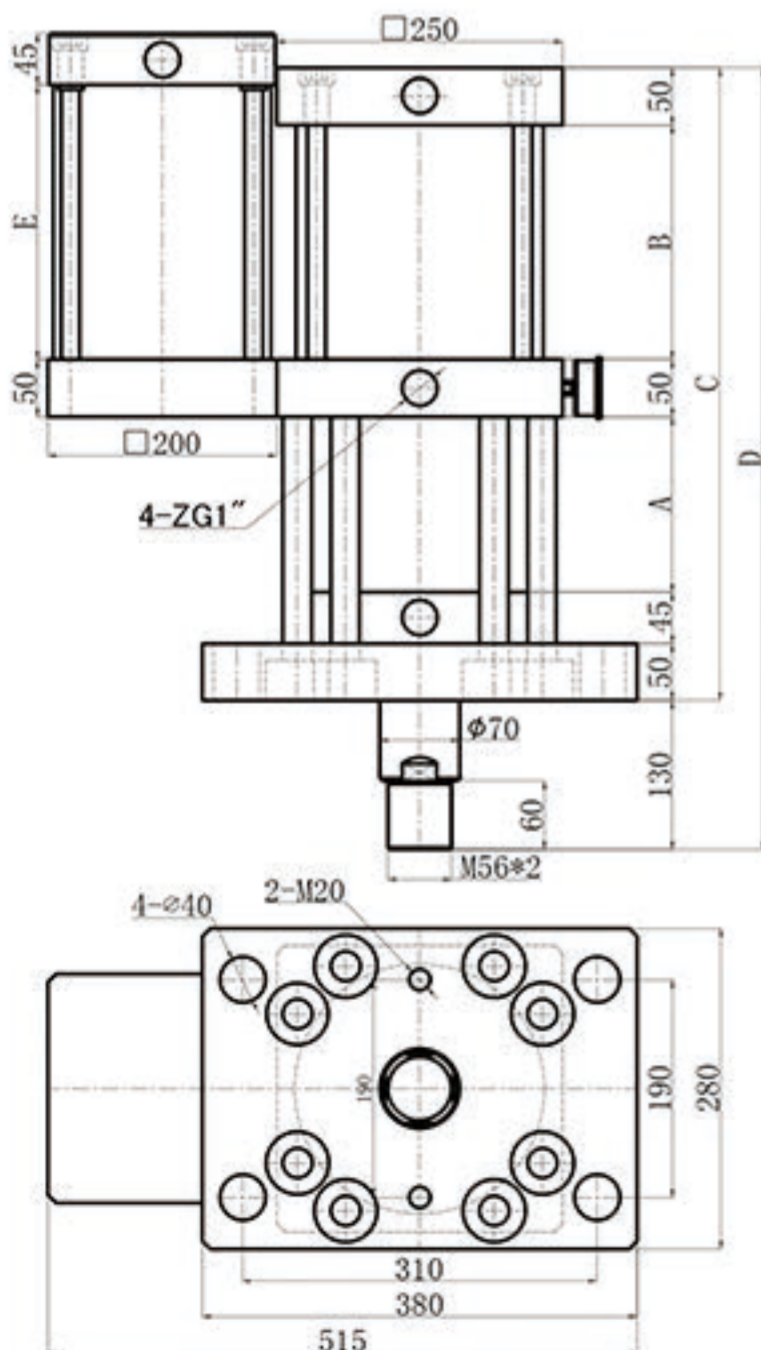

总行程	增压行程	A	B	C	D	E
50	5	153	205	553	683	240
	10		305	653	783	
	15		405	803	933	
	20		505	953	1083	
100	5	203	205	603	733	290
	10		305	703	833	
	15		405	803	933	
	20		505	953	1083	
150	5	253	205	653	783	340
	10		305	753	883	
	15		405	853	983	
	20		505	953	1083	
200	5	303	205	703	833	390
	10		305	803	933	
	15		405	903	1033	
	20		505	1003	1133	

JLCB-180-40T

气源压力	0.3MPa	0.4MPa	0.5MPa	0.6MPa	0.7MPa	0.8MPa
理论压力	19000Kg	25000Kg	31000Kg	38000Kg	44500Kg	50000Kg
回程拉力	640Kg	860Kg	1000Kg	1290Kg	1500Kg	1700Kg